

デュアルモード
3軸可動型カラードームカメラ

取扱説明書

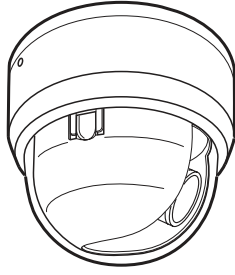

DE-NB10WC/WT2812 標準レンズタイプ、デュアルモード
DE-NB10WC/WT2406 広角レンズタイプ、デュアルモード

型名 DE-NB10			
お客様	お名前 (会社名)	ふりがな	様
	ご住所	〒	
	お電話		
保証期間	本体 3年	お買上げ日 年 月 日から	
	住所・会社名		
本書は、取扱説明書の注意書による正常なご使用で、保証期間中に故障した場合に、本書記載内容にて無料修理をさせていただきますことをご約束するものです。 保証期間中に事故が発生した時には、本書と商品をご持参の上、お買上げの販売店に修理をご依頼ください。 ※本書は再発行致しませんので、紛失されないよう大切に保管してください。			

この度は、弊社の200万画素1080PフルHDデュアルモード 4in1シリーズ監視カメラをお買上げ戴き、誠にありがとうございます。正しく安全にお使いいただくため、ご使用前にこの説明書を必ずお読みください。また、お読みになったあとは、いつでも見られる場所に保管してください。

〒231-0033 神奈川県横浜市中区長者町2-6-3 シティハーブ・長者町ビル
TEL : 045-250-3822 URL : http://www.jvs.co.jp

ver1.1

安全上のご注意

- ◆ ご使用前に、この「安全上のご注意」をお読みください。
- ◆ ここに示した注意事項は、製品を安全に正しくお使い頂き、お客様や、他の人々への危害や損害を未然に防止するためのものです。誤った取扱いをすると生じることが想定される内容を「警告」注意の2つに区分しています。いずれも安全に関する重要な内容ですので、必ず守ってください。

<カメラの設置>

	警告	誤った取扱いをしたときに、人が死亡や重傷等の重大な結果に結びつく可能性が大きい内容
	注意	誤った取扱いをしたときに、人が損害を負う可能性及び物的損害の発生が想定される内容。
	絶対にしないで下さい。	
	警告・注意	
	必ず従って下さい。	

警告

	発火や引火の可能性のある場所に設置しないで下さい。ガスなどの充満した場所に設置すると、火災の原因となります。
	カメラの分解、改造は絶対に行わないで下さい。発熱して火災の原因となることがあります。
	濡れた手でカメラを触らないで下さい。感電の原因となることがあります。
	取り付けや調整の際に埃や湿気の多い場所、雨や雪が直接当たるところではしないで下さい。火災や感電の原因となります。
	機器内部に水が入ったりしないようご注意ください。火災、感電の原因となります。
	雷が鳴り出したら、同軸ケーブルや電源コネクタ等には触れないで下さい。感電の原因となります。

注意

	本機を他の機器と接続する場合には、接続する機器の取扱説明書をお読みになり悪影響が無いことを確認してください。
	周囲の温度が50℃以上、または-10℃以下の場所では使用しないで下さい。画質の低下や故障の原因となります。
	指定された電源以外では、使用しないで下さい。火災や感電の原因となります。 (電源重畳の場合はPB-104EまたはPB-109E、電源別送の場合はDC12Vをお使いください)

<カメラ仕様>

Model No.	DE-NB10
TV信号方式	NTSC準拠 / AHD、HD-TVI、HD-CVI 1080P方式切替
撮像素子	1/2.9" カラー200画素CMOSイメージセンサー
有効画素数	200万画素 1928(H) x 1088(V)
アスペクト比	16:9
映像出力	NTSCモード: VBS1.0Vp-p 16:9 1080Pモード: 1920(H) x 1080(V) : AHD / HD-TVI / HD-CVI
水平解像度	NTSCモード: 880TV本相当 (水平中心部)
最低被写体照度	カラー0.5 lx、(F1.2, 50IRE)、最大0.4 lx (AGC MAX)
ノイズリダクション	NTSCモード: 2DNR / AHD、HD-TVI、HD-CVIモード: 3DNR
電子シャッター	AUTO/1/30 1/60 FLK 1/240 1/480 1/1K 1/2K 1/5K 1/10K 1/50K スロー: x2, x4, x6, x10, x15, x20, x25, x30
フリッカーレス	ON / OFF OSDメニューにより選択
逆光補正	ON / OFF BLC HSBC OSDにより選択
ホワイトバランス	ATW / AWB / PUSH / MANUAL OSDにより選択
D-WDR	デジタルWDR ON/OFF
Day&Night	ICR デイ&ナイト
同期方式	内部同期
その他 OSD メニュー	プライバシーマスク/階調補正/NR/マニュアルシャッター/画質調整/カメラID等
電源電圧 / 消費電力	DC12V±10% DCジャック / max. 2.0W
動作温度・湿度	-10℃ ~ +50℃ 80%以下 非結露
外形寸法 / 重量	約φ120 x 100(H)mm / 約250g

<レンズ仕様>

Model No.	DE-NB10□□2812	DE-NB10□□2406
	標準レンズ	広角レンズ
種別	バリアフォーカルレンズ	
アイリス方式	DCオートアイリス	
焦点距離	2.8mm ~ 12.0mm	2.4mm ~ 6.0mm
Fナンバー	F1.4 (ワイド端)	F1.2 (ワイド端)
画角	水平	88° (Wide) - 32° (Tele)
	垂直	46.5° (Wide) - 18° (Tele)
		128° (Wide) - 70° (Tele)
		53° (Wide) - 30° (Tele)

- ① 設置用ねじ3本を使用して取付ける場合 (右図①参照)
- 図①-1 C2のカメラ取付けねじ穴を使用します (テンプレートD5)。ねじ穴は貫通しておりません、設置前にドリル等で貫通させてください。
 - 図①-2のように設置用ねじにより固定します。

- ② クイックインストールパイプを使用して取付ける場合 (右図②参照) : 別売りオプション
- 設置箇所を中心に、φ38mmの穴を1箇所あけます (テンプレートT1)。クイックインストールパイプの羽を収納した状態で挿入します。図②-1 B1のねじを時計回りの方向に廻します。羽が開き下に降りてきて天井や壁を挟み込みます。パイプがしっかりと固定されるまでドライバーで締めこんでください。クイックインストールパイプが使用できる壁や天井の厚みは、10mm~30mmとなります。
 - クイックインストールパイプが確実に固定されたことを確認し、通線を行います。その後図①-1 C1のねじに図②-3のようにドームベースを時計回りにねじ込み設置します。

- ③ 共通作業 (右図③参照)
- 設置後、カメラの設定、レンズの調整を行いインナーカバーをかぶせます。最終的にドームカバーを時計回りの方向にねじ込みます。最後に付属のロックねじと専用レンチを使用して防犯防止のロックねじを挿入します
- 注意:** 設置の際にカメラ内部の配線の引掛かりには充分注意を行ってください。カメラ回転時に配線が内部で引掛かることがあります。

<機器構成>

- | | |
|-------------------|------------|
| (1) ドームカメラ本体 | 1 |
| (2) 設置用ねじ | 3 |
| (3) ドームカバーロックねじ | 1 |
| (4) ロックねじ専用レンチ | 1 |
| (5) 電源ジャックコネクタ | 1 |
| (6) ゴムパッキン | 2 |
| (7) 取扱説明書 | 1 |
| (8) クイックインストールパイプ | 1 (オプション品) |

<図①-1>

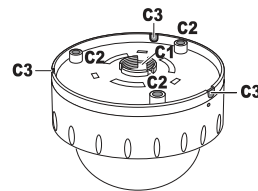

<図①-2>

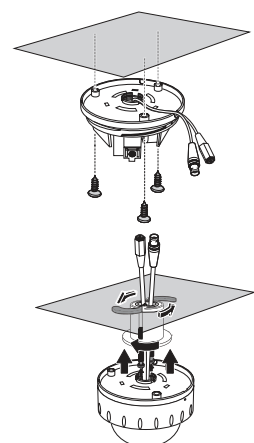

<図②-1>

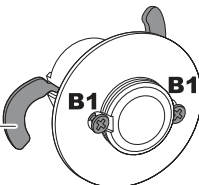

<図②-3>

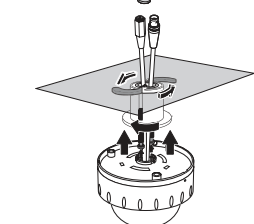

<図③-1>

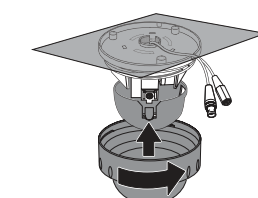

<図③-2>

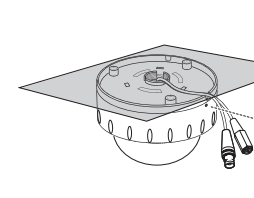

<各部の名称と説明>

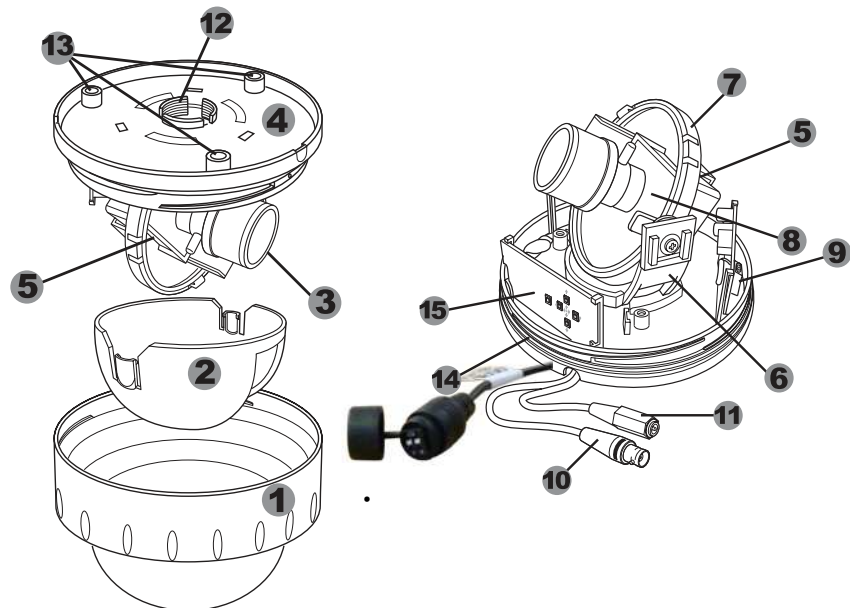

- ① ドームカバー：ねじこみ方式で脱着できます。
- ② インナーカバー：差込方式で脱着できます。取外しの際は、左右の爪部分のどちらかを指で軽く開いてください。
- ③ レンズ：DCオートアイリスのバリフォーカルレンズです。広角と標準タイプがございます。
- ④ ドームベース：カメラの底板です。この面を壁や天井に設置します。
- ⑤ カメラ本体：TOPの表示がカメラの上となり、映像の上下を示します。
- ⑥ カメラ回転アーム：カメラ本体をドームベースとの間で回転するステージです。最大回転回数は1回転です。
⚠️ 注意：2回転以上回転させると、カメラ配線のねじれ断線が発生します。
- ⑦ カメラ上下ステージ：カメラを上下方向に動かすためのステージです。
- ⑧ カメラ回転ステージ：画面の傾きを矯正するために、上下ステージとの間で回転するステージです。最大回転回数は1回転です。
⚠️ 注意：2回転以上回転させると、カメラ配線のねじれ断線が発生します。
- ⑨ サービスビデオアウト端子：設置工事の際に焦点調整等を行うための映像出力端子です。オプションの専用ビデオケーブル（VC1：オプション）を接続してください。
- ⑩ 映像用BNCコネクタ：映像出力ケーブルです。BNCコネクタの付いた同軸ケーブルを接続してください。
- ⑪ 電源用DCジャック：DC12V電源別送、カメラ電源入力用コネクタです。DC12V±10%入力の電源をご使用ください。DC12V電源時はセンターが+となります。
- ⑫ クイックインストールパイプ挿入口：オプションのクイックインストールパイプ（QP1：オプション）をご使用の時に、このねじ穴に挿入します。
- ⑬ カメラ取付ねじ穴：ねじ穴はクイックインストールパイプ使用時の防塵性を高める為に、貫通しておりません。設置前にドリル等で貫通させてください。
- ⑭ 防塵用“O”リングパッキン：長期間設置時にカメラの防塵性を高めるためのパッキンです。
- ⑮ OSD設定用コントロールボード：OSD設定がついています。詳細な設定方法は別紙をご覧ください。
- ⑯ 映像モード切り替えSW（アナログ画質、AHD、HD-TVI、HD-CVIの何れかを設定します。）

<カメラの設定>

OSDの操作

- ・カメラ内部のOSD SWを押します。
- ・メニューが表示されます。
- ・SWを上下に倒して項目を選択します。
- ・選択項目にリターン印がある項目は、SWを押すと次の画面に入れます。
- ・左右キーで数値や機能の選択、またはレベルを調整します。
- ・設定または調整後カーソルを下キーでEXIT (SAVE END) に移動し、センターキーで設定内容を保存できます。

Lens：DC/MANUAL（ご使用のレンズのアイリス方式に合わせて選択します。）

EXPOSURE（露出系と、カメラモードの選択）

- SHUTTER：デフォルト AUTO、マニュアルシャッターが設定できます。
- AGC：オートゲインの最大ゲイン量が調整できます。
- SENS-UP：スローシャッター（長時間露光）が設定できます。
- BRIGHTNESS：画面の明るさが調整できます。
- D-WDR：デジタルワイドダイナミックモードが設定できます。
- DEFOG：霧の軽減モードが設定できます。
- カーソルをEXPOSUREに合わせ、OSD SWを右に3回倒し最後にプッシュすると“HIDDEN”モードに入り、AHD、HD-TVI、HD-CVI、NTSC VBSの画像モードを選択できます。（デフォルトは AHD）
- D-WDR：デジタルワイドダイナミックモードが設定できます。

BACK LIGHT（逆光補正）

- BLC：逆光補正の設定できます。
- HSBLC：ハイライト（白系）に黒マスクをかける設定ができます。

WHITE BAL：（ホワイトバランス）

- AWB：デフォルト推奨
- ATW / AWC→SET（ワンプッシュ） / MANUAL / OUTDOOR / INDOOR から設定できます。

DAY & NIGHT：（デイナイト系）

- 本機のデフォルトは(AUTO)です。変更しないでください。
- 切替えのディレイ時間やモノクロ時のバースト信号の有無が設定できます。

ADJUST（画像調整メニュー）

- SHARPNESS：画像のエッジ強調が調整できます。デフォルト：AUTO 数値6
- MONITOR：LCDとCRTが選択できます。また、詳細の数値も設定できます。デフォルトLCD
- ※NTSCモードでのデフォルトはCRTとなります。
- LSC：レンズシェーディングの補正を行うことができます。
- VIDEO OUT：NTSCと表示されます。変更しないでください。
- MONITOR OUT：NTSCモードのみ表示されます。
- COMET：NTSCモードのみ表示されます。OFFのまま変更しないでください。
- EXIT（終了メニュー）設定完了後EXITに入ってください。
- SAVE END：変更した設定を保存して終了します。
- NOT SAVE：変更した設定を保存しないで終了します。
- RESET：設定を工場出荷時に戻します。

NR：3次元DNR をOFF / LOW / MID / HIGH から設定できます。
※3DNRは、1080Pモードのみご使用になれます。

SPECIAL（特別メニュー）

- CAM TITLE：アルファベット / 数字 入力画面にタイトルを挿入できます。
- D-EFFECT：FREEZE（静止画）、MIRROR（鏡像）、NEG. IMAGE（ネガポジ反転）が選択できます。
- MOTION：モーションディテクトの設定が出来ます。※信号出力はありません。
- PRIVACY：プライバシーマスクを設定できます。（4エリア設定可能）
- LANGUAGE：OSDメニューの表示言語を設定できます。（日本語はありません。）
- DFECT：画素欠の補正を行うことができます。
- RS485：本機では、RS485通信はできません。

※最大50-2Vで500m接続により、カメラは動作いたしますが、画像の劣化が発生します。画質劣化を考慮した場合、ケーブル長300m以下でのご使用を推奨いたします。（50-2V使用時）

【映像モードの切換】

- 映像モード切り替え用DIPスイッチがカメラ背面にあります。
- DIPスイッチを操作することにより（48万画素相当アナログSD画質、AHD、HD-TVI、HD-CVI）の切換ができます。（4つから1つを選択）
- アスペクト比はすべての映像モードにおいて、16:9となります。

<デュアル電源方式に関して>

この機種では、電源重畳モードとDC12V電源モードの2種類方式を自動で判別し、動作します。各電源モードの使用法・注意事項は下記のとおりです。

⚠️ 注意：電源重畳モードとDC12Vモードを同時に使用しないでください。カメラは動作しますが、カメラが発熱し、発火や故障の原因になります。接続の際は必ず確認してください。また電源接続の際は必ず電源を切って作業を行うようにしてください。故障や事故の原因となります。

- ・ DC12V電源モード
DC12V電源を電源入力ターミナル（⑦）に入力しますとDC12V電源モードで動作します。ビデオ信号は映像用BNCコネクタ（⑧）から出力します。

- ⚠️ **注意：DC電源の極性（+-）を間違えて接続すると、故障の原因となります。絶対に行わないでください。**
- ・ 電源重畳モード
カメラのBNCコネクタ（⑧）と専用電源ユニット背面パネルの“カメラ入力”のBNCコネクタを75Ω同軸ケーブルとBNC接栓を使用して接続してください。

⚠️ 本機の電源は必ず、弊社専用電源PB-104EまたはPB-109Eの電源ユニットをご使用ください。その他の電源のご使用は出来ません。カメラの故障または発火や火災の原因となります。

⚠️ 本機と電源ユニットの接続ケーブルには、電源や映像信号が多重されています。ケーブル補償機、映像分配器等の機器をケーブルの途中に接続してご使用することは出来ません。

電源重畳モード時のケーブルと配線距離

本カメラは専用の電源ユニット PB-104E、または PB-109E と接続して使用することが可能です。その場合、カメラ配線のケーブル長とケーブルの種類により、以下のような制限や電源ユニット側のスイッチ設定が必要です。

ケーブル長	ご使用可能なケーブルの種類	電源ユニットのケーブル補償スイッチ設定
200m未満	3C-2V または 5C-2V	短
200~250m	5C-2V	短
250~500m	5C-2V	長

※DIP SWは、CVBSモードのみ有効です。その他のモードはすべて短でご使用ください。

※出荷時設定は短側となります

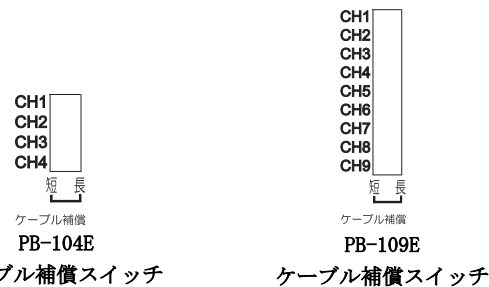

<映像モード切換>

下記を参照しディップスイッチを操作して好みのモードに設定してください。

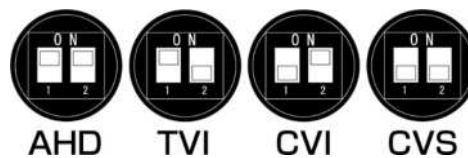

200万画素フルハイビジョン：AHD、HD-TVI、HD-CVI に対応

48万画素アナログSD画質：アナログCVS画質に対応

※接続するDVRが、上記映像モードに対応している必要があります。

【ご注意】

- ⚠️ ケーブル長が500mを超えた場合、または種類が適切でない場合、正常に動作いたしません。故障の原因となります。
- ⚠️ 電源重畳で使用する場合、HD-TVI、HD-CVIモード選択時は、ケーブル長は下記の制約が発生します。

5Cケーブル接続時：最長200m / 3Cケーブル接続時：最長100m

長距離接続の場合は、AHDモード使用をお勧め致します。

- ⚠️ 本機と電源ユニット間の最大ケーブル長は、ご使用になる同軸ケーブルの種類により異なります。電源ユニットの取扱説明書に従ってください。

⚠️ 注意：電源の誤配線、逆接続は感電や発火、または故障につながりますので必ず確認の上、絶対に行わないで下さい。また、電源接続の際は必ず電源を切って作業を行ってください。

⚠️ 故障や事故の原因となります。